



Noha[®]
the invisible handle



Für **DREH** Türen – NM Serie



Für **SCHIEBE** Türen – NS Serie



Für **MÖBEL** – NK Serie



ZUBEHÖR

Noha[®]
the invisible handle



Für **DREH** Türen – NM Serie

No-Ha mini ist eine wahre Innovation und wurde deshalb patentiert. Das System integriert Griff und magnetisches Schloss in einer einzigen Kassette.

So können Türen ohne sichtbare Griff geöffnet und geschlossen werden.

Der Griff kann total in der Tür einfließen wann man die Farbe an der Tür und die Wänden passt.



NM 938
Ohne Verriegelung



NM 937
Mit Verriegelung



Für **DREH** Türen – NM 938

Dieses Türgriffsystem benötigen Sie für die meiste Innentüren. Es funktioniert mit einem unsichtbaren Griff, ohne extra Verriegelung.



NM 938 S0/...

Diese Version hat die längere Verriegelungsplatte und ist die ursprüngliche Lösung. Dazu gehören auch passende Frontplatten. Mögliche Oberflächen sind :

SATIN CHROME	NM 938 S0/SC
POLISH CHROME	NM 938 S0/PC
POLISH BRASS	NM 938 S0/PB
BLACK	NM 938 S0/BL
WHITE	NM 938 S0/WT



NM 938 S5/...

Diese Version hat eine kurze Verriegelungsplatte und ist in satin chrome erhältlich.

SATIN CHROME	NM 938 S5/SC
--------------	--------------



Für **DREH** Türen – NM 937

Dieses Türgriffsystem benötigen Sie für Badezimmer/ WC Türen. Es funktioniert mit einem unsichtbaren Griffen und bietet zusätzliche Privatsphäre durch die einseitige Schlosstaste auf der Innenseite Ihres Badezimmers / WC. Es besteht die Möglichkeit, die Tür im Notfall von außen zu entriegeln.



NM 937 S0/...

Diese Version hat die längere Verriegelungsplatte und ist die ursprüngliche Lösung. Dazu gehören auch passende Frontplatten. Mögliche Oberflächen sind:

SATIN CHROME	NM 937 S0/SC
POLISH CHROME	NM 937 S0/PC
POLISH BRASS	NM 937 S0/PB
BLACK	NM 937 S0/BL
WHITE	NM 937 S0/WT

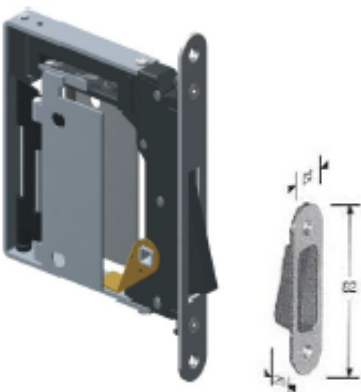

NM 937 S5/...

Diese Version hat eine kurze Verriegelungsplatte und ist in satin chrome erhältlich.

SATIN CHROME	NM 937 S5/SC
--------------	--------------

Noha[®]
the invisible handle



Für **SCHIEBE** Türen – NS Serie

Die NS-Serie sind Türgriffe, die im Türblatt einfließen und auf alle Schiebetüren aufgebracht werden können, die in oder vor der Wand gleiten. Der Griff ist auf beiden Seiten der Tür steuerbar und bietet genügend Platz für die Finger. Der Griff hat das gleiche Aussehen wie das No-Ha für Drehtüren.

NS 200

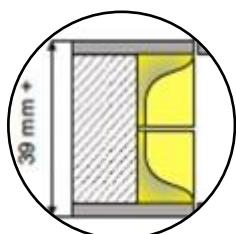

NS 205

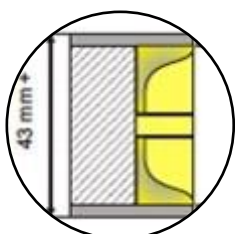

NS 210

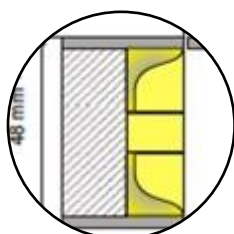

NS 105

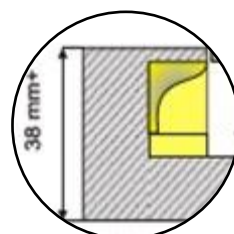

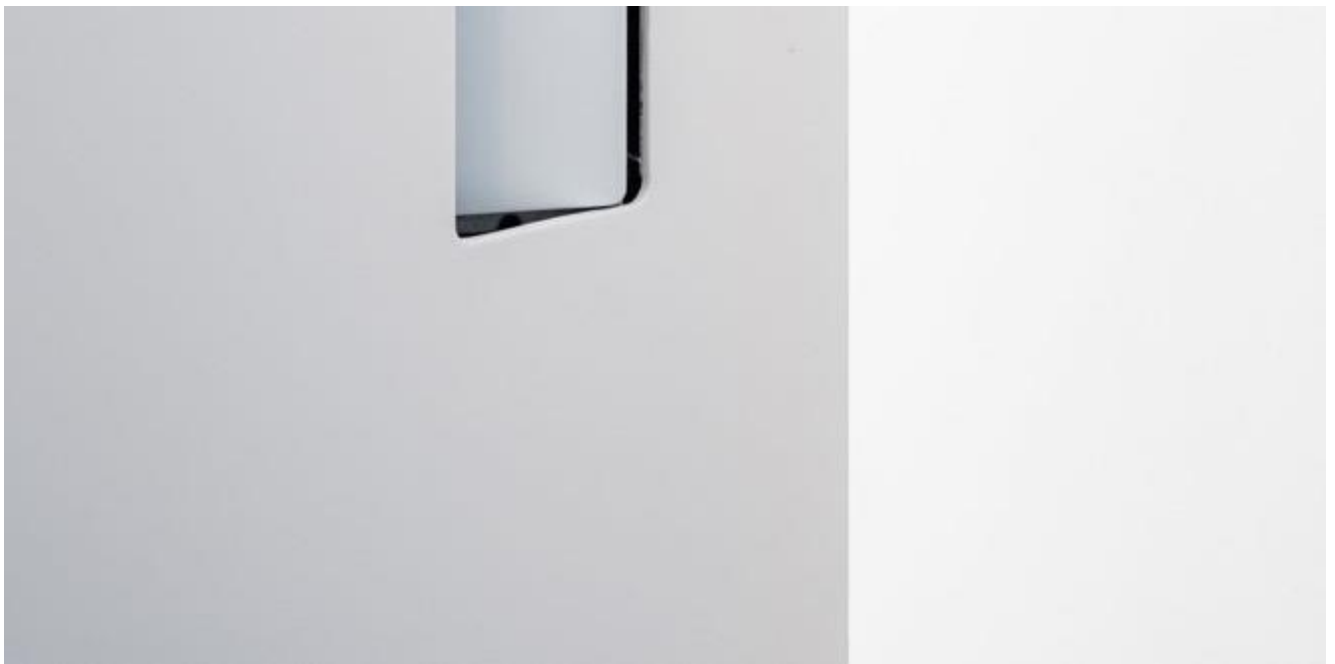

Für **SCHIEBE** Türen – NS Serie

Dies ist der Türgriff, den Sie für alle Ihre Schiebetüren und Schwenktüren benötigen. Dieser Griff kann auf beiden Seiten der Tür oder auf einer Seite eingebaut werden. Das Modell hängt von der Dicke des Türblattes ab.

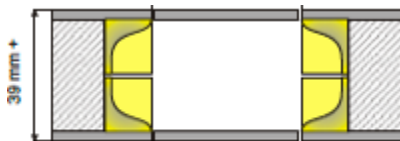

NS 200

Doppelseitiger Griff
Dicke 38mm – 43 mm

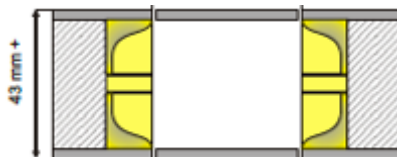

NS 205

Doppelseitiger Griff
Dicke 43mm – 48 mm

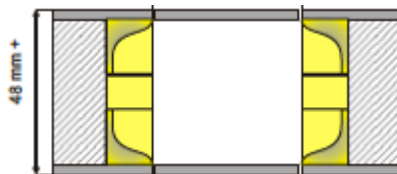

NS 210

Doppelseitiger Griff
Dicke 48mm – 52 mm

Für Türen mit einer Dicke von mehr als 52 mm können Sie die NS 105 zwei mal beidseitig einbauen.

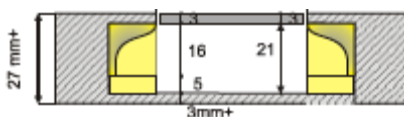

NS 105

Einseitiger Griff
Dicke 27mm – unbegrenzt

Noha[®]
the invisible handle

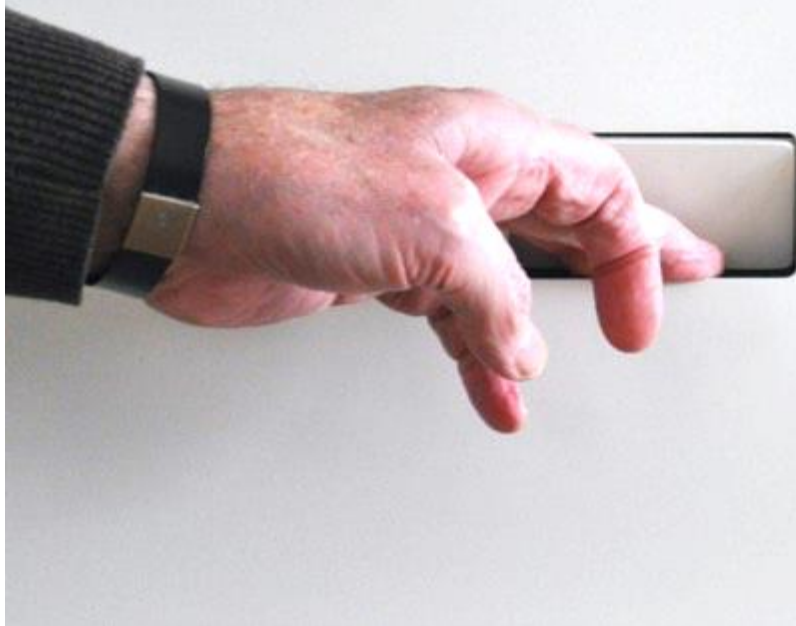
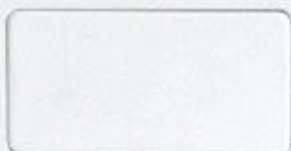

Für **MÖBEL** – NK 250

Der NK 250 ist ein Griff, der im Türblatt einfließt und für alle Schiebetüren sowie Schiebetüren und Drehtüren für Schränke verwendet werden kann. Der Griff bietet genügend Platz für die Finger und hat das gleiche Aussehen wie der No-Ha für Drehtüren und Schiebetüren.

NK 250

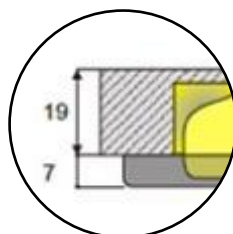



Für **MÖBEL** Türen – NK 250

Dies ist der Türgriff, den Sie für alle Schiebetüren und Schwenktüren benötigen. Dieser Griff kann auf beiden Seiten der Tür oder auf einer Seite eingebaut werden.

Die Art hängt von der Dicke des Türblattes ab.



NK 250

Einseitiger Griff

Dicke 19mm – 27 mm



Für Türen mit einer Dicke von mehr als 27 mm können Sie die NS 105 einbauen.

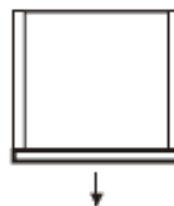
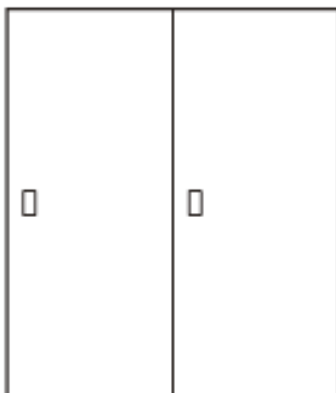
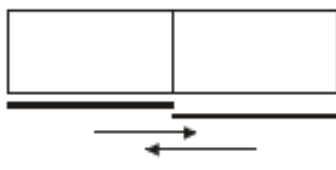
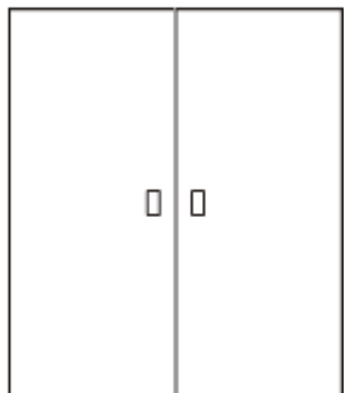
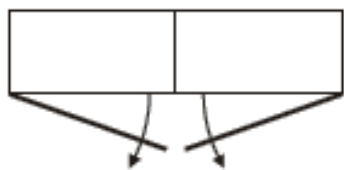

Noha[®]
the invisible handle



Für ein **PERFEKTES** Finish – ZUBEHÖR

No-ha bietet Ihnen eine Sammlung von Türgriffen, die in Ihr Projekt integriert werden können. Um Ihr Projekt perfekt zu vervollständigen, bieten wir optionale Abdeckplatten, Verriegelungsknöpfe und sogar einen Präzisionsschneider an, um die Installation zu erleichtern.

VERRIEGELUNGSKNÖPFE



AFDECKPLATTEN

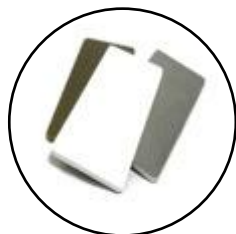

PRÄZISIONSFRÄSER





Für **PRIVACY** – Verriegelungsknöpfe

Die Schlossknöpfe sind speziell für den NM 937 konzipiert, so dass das minimalistische Aussehen der Tür maximal erhalten bleibt. Sie sind aus Edelstahl gefertigt und werden verwendet, um Badezimmer-/Toiletentüren auf einer Seite zu schließen. Andere verfügbare Verriegelungsknöpfe können auch verwendet werden, vorausgesetzt, dass die #6x6 quadratische Stange aus NE-Metall besteht.

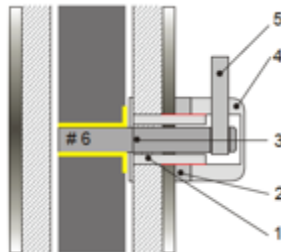

S011 - Locco

Einseitiger Schlossknopf

S011 – satin chrome

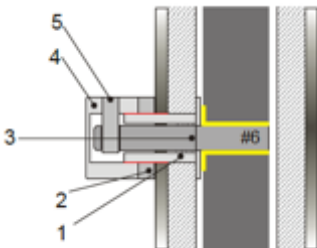

S012 - Cartel

Einseitiger Schlossknopf

S012 – satin chrome

S012 – PC – polish chrome

S012 – PB – polish brass

Im Notfall kann die Tür von außen entriegelt werden, indem ein Blatt Papier von oben nach unten zwischen Tür und Rahmen auf der Ebene des Schlosses gegleitet wird.

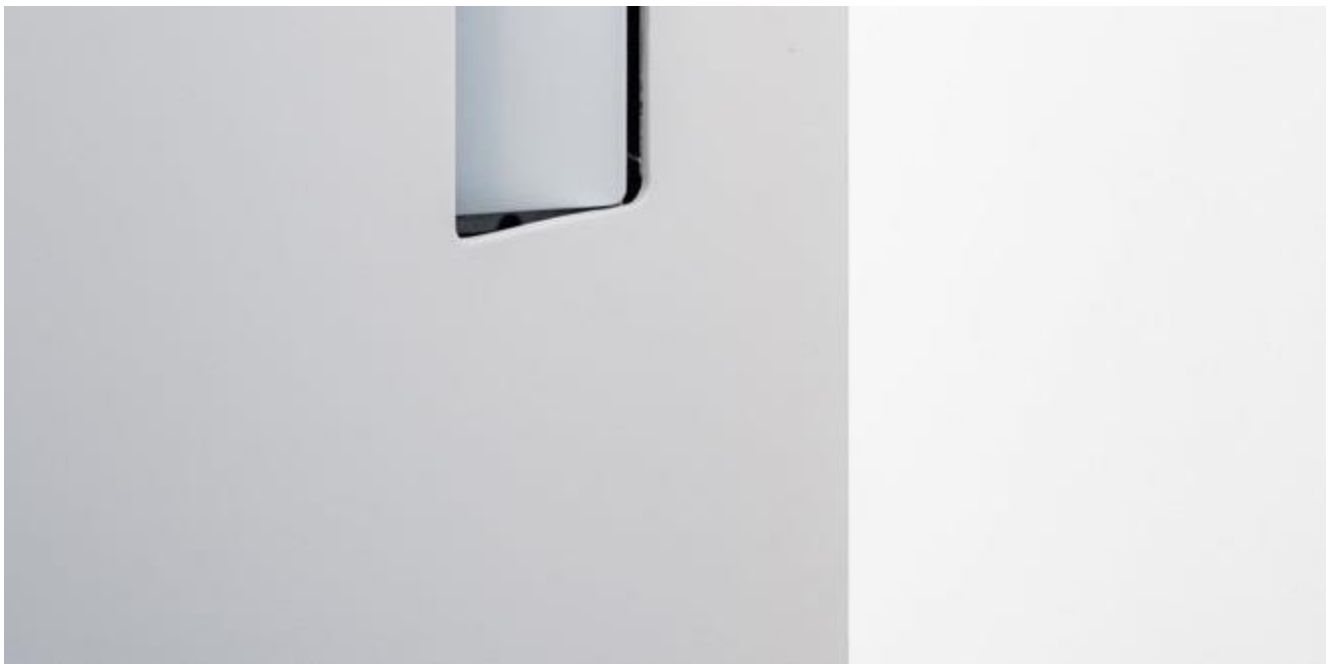

für **ALLE** Griffe – Abdeckplatten

Um Ihren No-ha-Griff in der Türverkleidung zu vervollständigen, können Sie Ihre eigenen Abdeckplatten im gleichen Material wie das Türblatt herstellen oder Sie können uns für eine Reihe von vorgefertigten Veredelungsplatten kontaktieren.

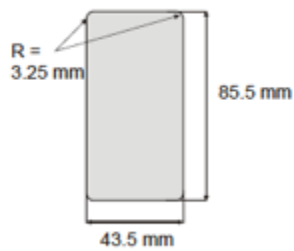
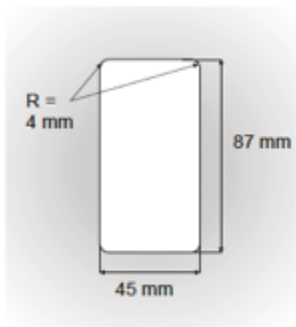

ABDECKPLATTEN

Fertig zum auf dem Griff kleben

P01 – MDF vorlackiert

P02 – gebürsteter Edelstahl

P03 – Bronze





Für EASY-Platzierung – Präzisionsschneider

Dieser Fräser wird verwendet, um innerhalb des Türblattes zu fräsen. Die 3 verfügbaren Modelle dienen dem gleichen Zweck, unterscheiden sich jedoch durch die Anzahl der Klingen oder den Durchmesser der Welle, um in Ihre Maschine zu passen.

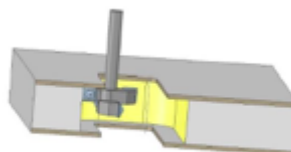

Z44-2 12	Z44-PRO 12	Z44-PRO 10



die **GESCHICHTE** hinter No-ha

No-ha entstand 2005, dann haben wir unseren ersten Prototypen gemacht und mit der Entwicklung des "unsichtbaren Riegels" begonnen.

"Gemeinsam mit meinem Vater habe ich die fantasievollsten Türlösungen entwickelt, die heute sogar zum Standard geworden sind. Wir waren Pioniere bei der Entwicklung versteckter Türrahmen und erreichten sogar einen Red Dot: am besten mit der Entwicklung des SecretSlide, einer Schiebetür mit unsichtbarer Schiene.

Nach all den Jahren ist No-ha zu einer Kollektion geworden, mit der alles möglich ist, mit der Griffe im Innenraum einfließen oder einfach nur ein besonderes Detail liefern können, Auf diese Weise ist No-ha zu einem Familienunternehmen der 2. Generation geworden; aber viel mehr als ein Familienunternehmen sind wir ein Vater und Sohn mit der gleichen Leidenschaft für die Erfindung und so werden wir immer tun. "



HAUPTSITZ
Maarschalk Gerardstraat 5
2000 Antwerp
Belgien
+32 (0)489 511 741
info@no-ha.com
www.no-ha.com

Noha[®]
the invisible handle

